



# Courier 3000 Mode d'emploi





## HISTORIQUE DES RÉVISIONS

Date	Version	Description
13 février 2023	A	Version initiale



# SOMMAIRE

<b>1.</b>	<b>INTRODUCTION .....</b>	<b>2</b>
1.1.	Mesures de sécurité .....	2
1.2.	Utilisation prévue .....	3
1.3.	Aperçu des pièces et des commandes .....	4
1.4.	Fonctions de commande .....	4
<b>2.</b>	<b>INSTALLATION.....</b>	<b>6</b>
2.1	Contenu de l'emballage .....	6
2.2	Déballage de la balance.....	6
2.3	Configuration .....	6
2.3.1	Raccordement de l'alimentation électrique.....	6
2.3.2	Montage mural direct .....	6
2.4	Mise à niveau de l'équipement.....	6
<b>3.</b>	<b>FONCTIONNEMENT .....</b>	<b>7</b>
3.1	Mise en marche/arrêt de la balance.....	7
3.2	Mise à zéro de l'afficheur .....	7
3.3	Modification des unités de mesure.....	7
3.4	Calibrage .....	7
3.4.1	Calibrage linéaire .....	7
3.5	Modes d'application.....	8
3.5.1	Pesage .....	8
3.5.2	Maintien de l'afficheur .....	8
<b>4.</b>	<b>MAINTENANCE .....</b>	<b>9</b>
4.1	Nettoyage .....	9
4.2	Dépannage.....	9
4.3	Informations relatives au service technique .....	9
<b>5.</b>	<b>CARACTÉRISTIQUES TECHNIQUES .....</b>	<b>10</b>
5.1	Caractéristiques .....	10
5.2	Schémas et dimensions .....	11
<b>6.</b>	<b>CONFORMITÉ.....</b>	<b>12</b>
	<b>GARANTIE LIMITÉE.....</b>	<b>13</b>

# 1. INTRODUCTION

Vous trouverez dans ce manuel les instructions d'installation, d'utilisation et de maintenance de la balance Courier 3000. Ce mode d'emploi vous permet d'installer et d'utiliser facilement cette balance. Veuillez donc le lire attentivement avant installation et utilisation.

## 1.1. Mesures de sécurité

### Définition des avertissements et des symboles d'avertissement

Les consignes de sécurité sont signalées par des mentions et des symboles d'avertissement. Ces derniers montrent les avertissements et les risques liés à la sécurité. Le non-respect des consignes de sécurité peut entraîner des blessures corporelles, des dommages à l'instrument, des dysfonctionnements et des résultats erronés.

### Mentions d'avertissement

AVERTISSEMENT	Signale une situation dangereuse présentant un risque moyen, susceptible d'entraîner des blessures graves ou la mort si elle n'est pas évitée.
MISE EN GARDE	Signale une situation dangereuse à faible risque, entraînant des dommages à l'appareil ou à la propriété ou une perte de données, ou des blessures mineures ou moyennes si elle n'est pas évitée.
ATTENTION	Fournit des informations importantes sur le produit. Peut entraîner des dommages à l'équipement si la situation n'est pas évitée.
REMARQUE	Fournit des informations utiles sur le produit.

### Symboles d'avertissement



Danger général



Risque d'explosion



Risque d'électrocution

### Mesures de sécurité



**MISE EN GARDE** : Lisez tous les avertissements de sécurité avant d'installer, d'effectuer des raccordements ou de procéder à l'entretien de cet équipement. Le non-respect de ces avertissements peut entraîner des blessures corporelles et/ou des dommages matériels. Conservez toutes les instructions pour pouvoir vous y référer ultérieurement.

- Avant de connecter l'alimentation électrique, vérifiez que la plage de tension d'entrée et le type de fiche de l'adaptateur secteur de l'équipement sont compatibles avec l'alimentation secteur locale.
- Positionnez l'équipement de manière à ce que le raccordement électrique ne soit pas difficile à atteindre.
- Assurez-vous que le cordon d'alimentation ne constitue pas un obstacle potentiel et ne risque pas de faire trébucher quelqu'un.
- Utilisez l'équipement uniquement dans les conditions spécifiées dans ce guide.
- L'équipement doit être utilisé à l'intérieur uniquement.
- N'utilisez pas l'équipement dans des environnements humides, dangereux ou instables.
- Ne laissez aucun liquide pénétrer dans l'équipement.
- Ne chargez pas l'équipement au-delà de sa portée nominale.
- Ne laissez pas tomber des charges sur le plateau.
- Ne placez pas l'équipement à l'envers sur le plateau.
- Utilisez uniquement des accessoires et des périphériques approuvés.
- Débranchez l'équipement de la prise secteur lorsque vous le nettoyez.
- L'entretien de l'équipement doit être effectué uniquement par le personnel autorisé.



**AVERTISSEMENT** : Ne travaillez jamais dans un environnement sujet à des risques d'explosion ! Le boîtier de l'instrument n'est pas étanche aux gaz. (Risque d'explosion dû à la formation d'étincelles, corrosion causée par la pénétration de gaz.)



**AVERTISSEMENT** : Il existe des risques d'électrocution à l'intérieur du boîtier. Le boîtier ne doit être ouvert que par du personnel autorisé et qualifié. Débranchez toutes les connexions électriques de l'unité avant de l'ouvrir.

## 1.2. Utilisation prévue

Cet instrument est destiné à être utilisé dans les pharmacies, les écoles, les entreprises et l'industrie légère. Il ne doit être utilisé que pour mesurer les paramètres décrits dans ce mode d'emploi. Tout autre type d'utilisation et de fonctionnement en dehors des limites des caractéristiques techniques, sans le consentement écrit d'OHAUS, est considéré comme non conforme. Cet instrument est conforme aux normes industrielles en vigueur et aux réglementations en matière de sécurité ; cependant, il peut constituer un danger lors de l'utilisation. Si l'instrument n'est pas utilisé conformément à ce mode d'emploi, la protection prévue fournie par l'instrument peut être altérée.

### 1.3. Aperçu des pièces et des commandes

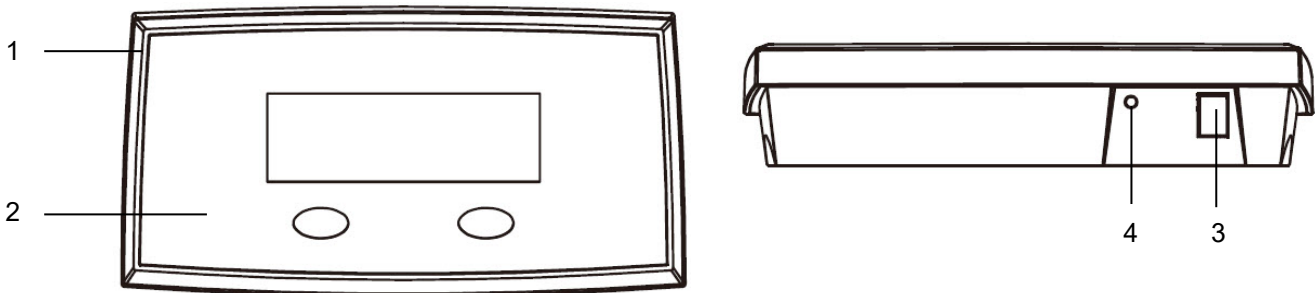

Figure 1-1 Courier 3000

Élément	Description	Élément	Description
1	Boîtier avant	3	Connecteur du câble de capteur
2	Panneau de commande	4	Port d'alimentation

### 1.4. Fonctions de commande

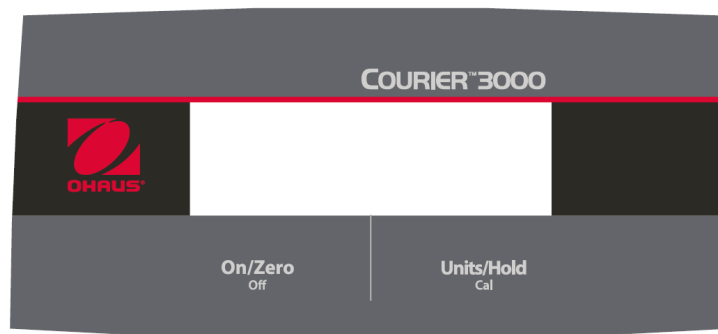

Figure 1-2 Panneau de commande Courier 3000

Touche	On/Zero Off	Units/Hold Cal
<p><b>Fonction principale</b> (appui bref)</p>	<p><b>On/Zero</b></p> <p>Si la balance est éteinte, appuyez brièvement dessus pour l'allumer.</p> <p>Lorsque le poids sur le plateau est inférieur ou égal à 2 % de la valeur de la portée, appuyez brièvement pour remettre à zéro l'afficheur de l'instrument.</p> <p>Lorsque le poids sur le plateau est supérieur à 2 % de la valeur de la portée, appuyez brièvement pour définir le poids de tare.</p> <p>Pendant le calibrage, appuyez brièvement sur cette touche pour saisir le zéro et les points de calibrage de la linéarité.</p> <p>En mode maintien de l'afficheur, appuyez brièvement sur cette touche pour effacer la lecture qui s'affiche sur l'afficheur de l'instrument.</p>	<p><b>Unités/maintien</b></p> <p>Entrer/sortir du mode maintien.</p>
<p><b>Fonction secondaire</b> (appui long)</p>	<p><b>Off</b></p> <p>Si la balance est allumée, appuyez longuement dessus pour l'éteindre.</p>	<p><b>Cal</b></p> <p>Modifie l'unité de pesée.</p> <p>Appuyez longuement sur deux touches pour accéder au mode de calibrage.</p>

#### REMARQUE :

- Appui bref Appuyez sur la touche moins de 3 secondes.
- Appui long : Appuyez sur la touche et maintenez-la enfoncée pendant plus de 3 s.



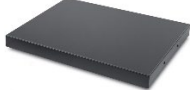





Figure 1-3 Afficheur

Élément	Description	Élément	Description
1	Symbole poids net	5	Symbole de la batterie
2	Symbole négatif	6	Symbole du centre de zéro
3	Symbole de poids stable	7	Symbole kilogramme
4	Symbole de maintien de l'afficheur	8	Livre

## 2. INSTALLATION

### 2.1 Contenu de l'emballage

Élément	Description	Image	Quantité
1	Base		1
2	Terminal		
3	Câble spiralé		1
4	Adaptateur secteur		1

### 2.2 Déballage de la balance

#### Étapes

1. Retirez les documents, l'adaptateur secteur et mettez-les de côté.
2. Retirez les blocs en mousse.
3. Sortez la balance Courier 3000 de sa boîte et posez-la sur une surface stable.

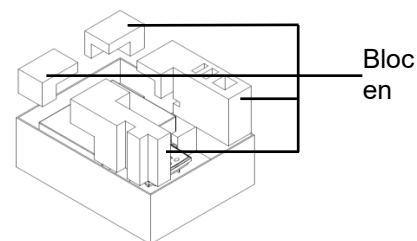

### 2.3 Configuration

#### 2.3.1 Raccordement de l'alimentation électrique

##### Adaptateur secteur

1. Raccordez l'adaptateur secteur au terminal.
2. Branchez l'adaptateur secteur sur la prise électrique.

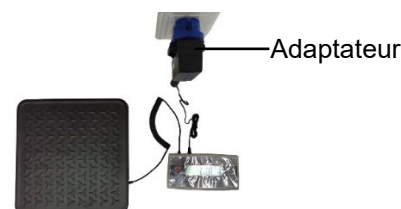

##### Alimentation par piles AA

Il est possible d'alimenter la balance avec 3 piles sèches AA à usage unique (non incluses).

1. Retirez le terminal.
2. Insérez les piles dans le compartiment prévu à cet effet.



#### 2.3.2 Montage mural direct

Il est possible de monter directement le terminal sur le mur ou la table à l'aide de deux vis (non incluses).

Sélectionnez des vis de taille appropriée adaptées aux orifices situés au fond du châssis du terminal. Voir la **Figure A**. En cas de montage mural sans support solide, utilisez le matériel d'ancrage approprié.

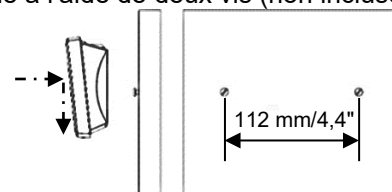

Figure A. Disposition du montage mural direct

### 2.4 Mise à niveau de l'équipement

Placez la balance sur une surface plane, solide et stable et évitez les courants d'air, les vibrations, les sources de chaleur ou les brusques variations de température. Faites ensuite pivoter les pieds de la balance pour la mettre de niveau (uniquement pour les bases en L).

## 3. FONCTIONNEMENT

### 3.1 Mise en marche/arrêt de la balance

Pour allumer la balance, appuyez brièvement sur la touche **On/Zero**. La balance affiche la version du logiciel et passe en mode pesage.

Pour éteindre la balance, appuyez longuement sur la touche **Off** jusqu'à ce que **OFF** s'affiche.

### 3.2 Mise à zéro de l'afficheur

La valeur de l'afficheur peut être mise à zéro dans les cas suivants :

1. Lorsque la balance est allumée, elle effectue une remise à zéro initiale.
2. Lorsque le poids sur le plateau est inférieur ou égal à 2 % de la valeur de la portée, appuyez brièvement sur la touche **ON/ZERO Off** pour remettre à zéro l'afficheur de l'instrument.
3. Lorsque le poids sur le plateau est supérieur à 2 % de la valeur de la portée, appuyez brièvement sur la touche **ON/ZERO Off** pour régler le poids de tare. L'afficheur de l'instrument affiche alors une lecture de 0.

Si vous souhaitez régler la valeur de l'afficheur en appuyant sur la touche **ON/ZERO Off**, assurez-vous que la balance est stable.

### 3.3 Modification des unités de mesure

Pour modifier l'unité de pesage, appuyez longuement sur la touche **Units/Hold** jusqu'à ce que l'unité de pesage désirée apparaisse sur l'afficheur.

### 3.4 Calibrage

#### 3.4.1 Calibrage linéaire

La balance effectue un calibrage de la linéarité avec 3 points de calibrage. Le point de calibrage du zéro est défini sans charge sur le plateau. Le point de calibrage intermédiaire et le point de calibrage complet sont définis avec des charges sur le plateau.

#### Procédures de calibrage :

1. Après la mise sous tension, appuyez longuement et simultanément sur les touches **UNITS/Hold** et **On/Zero** jusqu'à ce que **CAL** apparaisse sur l'afficheur de l'instrument.
2. Relâchez simultanément les touches **UNITS/Hold** et **On/Zero**.
3. Appuyez brièvement sur la touche **On/Zero**, **-[-** apparaît sur l'afficheur de l'instrument. La balance effectuera alors un calibrage du zéro (ne placez aucun poids sur le plateau).

Une fois le calibrage du zéro terminé, l'afficheur indique « C XXX kg » ou « C XXX lb », en fonction de l'unité choisie. Pour les différents modèles, les lectures affichées sont les suivantes :

C31M35R : 10 kg (20 lb)  
C31M75R : 25 kg (50 lb)  
C31M75L : 25 kg (50 lb)  
C31M200R : 100 kg (200 lb)  
C31M200L : 100 kg (200 lb)

4. Placez la charge sur le plateau.
5. Appuyez brièvement sur la touche **On/Zero**, **-[-** apparaît sur l'afficheur de l'instrument. La balance effectue alors un calibrage intermédiaire.

Une fois le calibrage intermédiaire terminé, l'afficheur indique « C XXX kg » ou « C XXX lb », selon l'unité actuelle. Pour les différents modèles, les lectures affichées sont les suivantes :

C31M35R : 30 kg (60 lb)  
C31M75R : 75 kg (150 lb)  
C31M75L : 75 kg (150 lb)  
C31M200R : 200 kg (400 lb)  
C31M200L : 200 kg (400 lb)

6. Placez la charge sur le plateau.
7. Appuyez brièvement sur la touche **On/Zero**, **-[-** apparaît sur l'afficheur de l'instrument. À ce stade, la balance effectue un calibrage de la capacité.

#### REMARQUE :

- Une fois le calibrage terminé, l'afficheur revient au mode pesage.
- Si CAL E apparaît sur l'afficheur et que vous quittez le mode calibrage, cela signifie que le calibrage a échoué.

## 3.5 Modes d'application

### 3.5.1 Pesage

Il s'agit du réglage d'usine par défaut qui permet de déterminer le poids des charges dans l'unité de mesure sélectionnée.

#### Commencer à peser

1. Placez un poids sur la balance. Une fois la valeur stabilisée, l'afficheur indique « \* ».

Si un récipient est utilisé, placez le récipient vide sur le plateau. L'afficheur indiquera le récipient de pesée dans l'unité de poids sélectionnée. Une fois le plateau stabilisé, le symbole de poids stabilisé « \* » s'affiche.

2. Pour enregistrer le poids du récipient (le poids de tare), appuyez sur la touche **On/Zero**. Une fois le plateau stabilisé, le poids est enregistré, l'afficheur revient à zéro et le symbole de poids stabilisé « \* » s'affiche.
3. Remplissez le récipient selon vos besoins. Le poids net du contenu du récipient apparaît sur l'afficheur. Une fois le plateau stabilisé, le symbole de poids stabilisé « \* » s'affiche.

### 3.5.2 Maintien de l'afficheur

En mode maintien de l'afficheur, l'instrument maintient l'affichage du poids sur le plateau si ce poids est supérieur à 5 divisions.

1. Appuyez brièvement sur la touche **Units/Hold**.
2. Placez la charge sur le plateau. Lorsque le poids est supérieur à 5d et qu'il est stable, le symbole de maintien «o» apparaît sur l'afficheur et le poids reste affiché même après le retrait de la charge ou si la charge change. Cette fonction est utile pour les grands emballages.
3. Pour effacer le poids de l'afficheur et sortir du mode maintien de l'afficheur, appuyez une fois brièvement sur la touche **On/Zero**. L'afficheur indiquera alors le poids actuel placé sur le plateau.

**REMARQUE** : Après la remise à zéro, l'afficheur redémarre pour enregistrer la première lecture avec une valeur de poids stable supérieure à 5 d.

## 4. MAINTENANCE

### 4.1 Nettoyage

Le châssis de la Courier 3000 peut être nettoyé à l'aide d'un chiffon imbibé d'un détergent doux si nécessaire.

#### MISE EN GARDE : DÉBRANCHEZ L'UNITÉ DE LA PRISE SECTEUR AVANT DE PROCÉDER AU NETTOYAGE.



**AVERTISSEMENT** : Risque d'électrocution. Débranchez l'équipement de la prise secteur avant de procéder au nettoyage.

Assurez-vous qu'aucun liquide ne pénètre à l'intérieur de l'instrument.



**Attention** : N'utilisez pas de solvants, de produits chimiques agressifs, d'ammoniaque ou de produits de nettoyage abrasifs.

Le boîtier peut être nettoyé à l'aide d'un chiffon imbibé d'un détergent doux si nécessaire.

### 4.2 Dépannage

Tableau 4-1 Dépannage

PROBLÈME	CAUSE(S) PROBABLE(S)	SOLUTION
Impossible d'allumer la balance.	<ol style="list-style-type: none"> <li>1. Le cordon d'alimentation n'est pas branché ou pas correctement branché.</li> <li>2. La prise de courant ne fonctionne pas.</li> <li>3. Piles déchargées.</li> <li>4. Autre défaillance.</li> </ol>	<ol style="list-style-type: none"> <li>1. Vérifiez le branchement du cordon d'alimentation. Assurez-vous que le cordon d'alimentation est correctement branché dans la prise de courant.</li> <li>2. Vérifiez la source d'alimentation.</li> <li>3. Changez les piles.</li> <li>4. Entretien requis.</li> </ol>
Impossible de mettre la balance à zéro, ou celle-ci ne se met pas à zéro une fois allumée.	<ol style="list-style-type: none"> <li>1. Les poids sur le plateau dépassent les limites autorisées.</li> <li>2. Le poids est instable.</li> <li>3. Le capteur est endommagé.</li> </ol>	<ol style="list-style-type: none"> <li>1. Retirez les poids du plateau.</li> <li>2. Attendez que le plateau se stabilise, vérifiez que la zone autour de la balance et le poids sur la balance ne subissent pas de vibrations excessives.</li> <li>3. Entretien requis.</li> </ol>
Erreur 8.1	Le poids dépasse la valeur de la portée maximale.	<ol style="list-style-type: none"> <li>1. Retirez le poids du plateau.</li> <li>2. Recalibrez la balance (voir 3.4).</li> </ol>
Erreur 8.2	Le poids est inférieur à la valeur de la portée maximale.	<ol style="list-style-type: none"> <li>1. Augmentez le poids sur le plateau.</li> <li>2. Recalibrez la balance.</li> </ol>
Error 8.3	Le poids dépasse la limite de surcharge.	Réduisez la charge sur le plateau.
Erreur 8.4	Le poids est inférieur à la limite de sous-charge.	<ol style="list-style-type: none"> <li>1. Augmentez le poids sur le plateau.</li> <li>2. Recalibrez la balance.</li> </ol>
Le symbole de la batterie clignote	Faible charge des piles	Retirez les piles.
Lo bAt OFF	Faible charge des piles	Retirez les piles.
ERR E	Échec du calibrage	Utilisez le poids de calibrage correct.

### 4.3 Informations relatives au service technique

Si la section Dépannage ne permet pas de résoudre votre problème, contactez un agent du service technique OHAUS. Pour obtenir de l'aide aux États-Unis, appelez gratuitement le 1-800-526-0659 entre 8h et 17h, heure normale de l'Est. Un spécialiste du service produit OHAUS sera à votre disposition pour vous aider. En dehors des États-Unis, veuillez visiter notre site Web [www.ohaus.com](http://www.ohaus.com) pour trouver le bureau OHAUS le plus proche de chez vous.

# 5. CARACTÉRISTIQUES TECHNIQUES

## 5.1 Caractéristiques

### Caractéristiques nominales de l'équipement :

Utilisation à l'intérieur uniquement

Altitude : 2000m/6562 pi

Température de fonctionnement : de -10 °C à 40 °C (14 °F à 104 °F)

Humidité : Maximum 80 % d'humidité relative jusqu'à 31 °C (87,8 °F), diminuant de façon linéaire pour atteindre 50 % d'humidité relative à 40 °C (104 °F).

Alimentation électrique : 5 V CC, 1 A. (Pour une utilisation avec une alimentation électrique certifiée ou approuvée, qui doit avoir une SELV et une sortie d'énergie limitée.)  
ou 3 piles AA (LR6).

Fluctuations de tension : Fluctuations de tension de l'alimentation secteur jusqu'à ± 10 % de la tension nominale.

Catégorie de surtension (catégorie d'installation) : II

Degré de pollution : 2



Tableau 5-1 Caractéristiques des modèles

Modèle	i-C31M35R	i-C31M75R	i-C31M200R	i-C31M75L	i-C31M200L
Portée x précision	35 kg x 0,02 kg 70 lb x 0,05 lb	75 kg x 0,05 kg 150 lb x 0,1 lb	200 kg x 0,1 kg 400 lb x 0,2 lb	75 kg x 0,05 kg 150 lb x 0,1 lb	200 kg x 0,1 kg 400 lb x 0,2 lb
Résolution affichée maximum	1:1,750	1:1,500	1:2,000	1:1,500	1:2,000
Unités	kg, lb				
Mode d'application	Pesée, maintien de l'afficheur				
Gamme de température de fonctionnement	14 °F à 104 °F/-10 °C à 40 °C				
Clavier	2 touches de fonction mécaniques				
Afficheur	Écran LCD, hauteur des chiffres 28 mm/1,1", avec rétroéclairage				
Temps de stabilisation	1 seconde				
Alimentation	Piles sèches : 3 piles AA (LR6) ou adaptateur secteur : 100-240 V CA ~ 0,5 A 50/60 Hz ; alimentation de sortie : 5,0 V CC, 1,0 A				
Autonomie des piles	100 heures d'utilisation continue avec le rétroéclairage désactivé				
Surcharge maximale admise	150 % de la portée				
Fabrication	Indicateur avec boîtier en plastique ABS Base en acier peint avec pieds en caoutchouc – modèles L avec plateau lisse et pieds réglables, modèles R avec plateau en relief				
Longueur de câble	2 m				
Dimensions du plateau (L x l x H)	329 x 319 x 43,5 mm/13,0 x 12,6 x 1,7 po		520 x 400 x 52,9 mm/20,5 x 15,7 x 2,1 po		
Poids net	2,7 kg/6,0 lb		8 kg/17,6 lb		
Poids à l'expédition	3,4 kg		9 kg/19,8 lb		
Dimensions pour l'expédition	395 x 385 x 155 mm/15,6 x 15,2 x 6,1 po		600 x 485 x 100 mm/23,6 x 19,1 x 3,9 po		

5.2 Schémas et dimensions

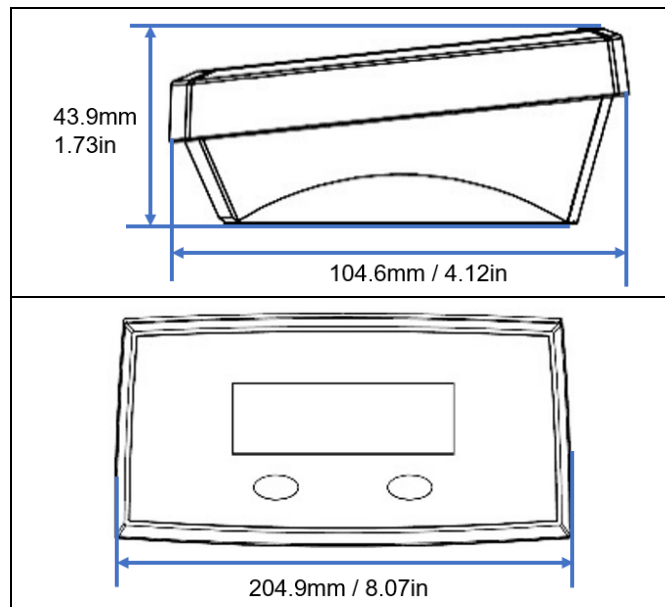

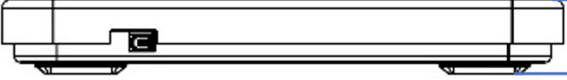
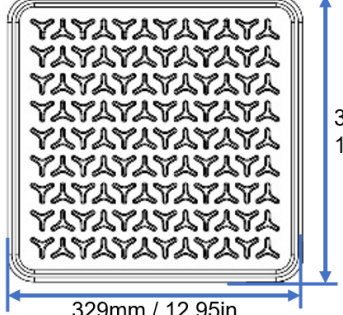

Dimensions du terminal (tous les modèles)



Modèle	Dimensions de la base	
i-C31MXXR	 <p>43.5mm 1.71in</p>	 <p>319mm 12.56in</p> <p>329mm / 12.95in</p>
i-C31MXXL	 <p>52.9mm 2.1in</p>	 <p>400mm 15.75in</p> <p>520mm / 20.47in</p>

## 6. CONFORMITÉ

La conformité aux normes suivantes est indiquée par le marquage correspondant sur le produit.

Marquage	Standard
	Ce produit est conforme aux normes harmonisées applicables des directives européennes 2011/65/UE (LdSD), 2014/30/UE (CEM), 2014/35/UE (directive basse tension). La déclaration de conformité européenne complète est disponible en ligne sur le site <a href="http://www.ohaus.com/ce">www.ohaus.com/ce</a> .
	Ce produit est conforme aux normes légales en vigueur relatives à la limitation de l'utilisation de certaines substances dangereuses dans les équipements électriques et électroniques de 2012, ainsi qu'aux réglementations sur la compatibilité électromagnétique de 2016, et aux réglementations sur les équipements électriques (sécurité) de 2016. La déclaration de conformité pour le Royaume-Uni complète est disponible en ligne sur le site <a href="http://www.ohaus.com/uk-declarations">www.ohaus.com/uk-declarations</a> .
	Ce produit est conforme à la directive européenne 2012/19/UE (DEEE). Veuillez mettre ce produit au rebut conformément aux réglementations locales au point de collecte spécifié pour les équipements électriques et électroniques. Pour connaître les instructions de mise au rebut en Europe, rendez-vous sur <a href="http://www.ohaus.com/weee">www.ohaus.com/weee</a> .
	EN 61326-1

### Déclaration de conformité ISED Canada :

CAN ICES-003(A)/NMB-003(A)

### Certification ISO 9001

Le système de gestion régissant la production de ce produit est certifié ISO 9001.

### Déclaration de conformité du fournisseur FCC

Rayonnement non intentionnel selon 47CFR Partie B

Appellation commerciale : OHAUS CORPORATION

Identification du modèle ou de la gamme : i-C31

### Partie délivrant la déclaration de conformité du fournisseur :

Ohaus Instruments (Changzhou) Co., Ltd.

Building C, No. 6 Zhengqiang Road, Xuejia Town, Xinbei District, Changzhou

Jiangsu 213022

Chine

Téléphone : +86 519 85287270

### Partie responsable – Coordonnées de contact des États-Unis

Ohaus Corporation

8 Campus Drive, Suite 105

Parsippany, NJ 07054

États-Unis

Tél.: +1 973 377 9000

Site Web : [www.ohaus.com](http://www.ohaus.com)

### Déclaration de conformité FCC :

Remarque : Cet équipement a été testé et prouvé comme étant conforme aux limites pour un appareil numérique de Classe A, conformément à la partie 15 du règlement FCC. Ces limites sont conçues pour fournir une protection raisonnable contre les interférences nuisibles lorsque l'équipement est utilisé dans un environnement commercial. Cet équipement génère, utilise et peut émettre de l'énergie de fréquence radio et, s'il n'est pas installé et utilisé conformément au manuel d'instructions, il peut produire des interférences nuisibles aux communications radio. L'utilisation de cet équipement dans une zone résidentielle est susceptible de produire des interférences nuisibles. Dans ce cas, l'utilisateur devra corriger ces interférences à ses propres frais.

Toute modification non approuvée explicitement par la partie responsable de la conformité peut annuler l'autorisation de l'utilisateur d'utiliser l'équipement.



## **GARANTIE LIMITÉE**

Les produits OHAUS sont garantis contre les défauts matériels et liés à la fabrication depuis la date de livraison jusqu'à la fin de la durée de la garantie. Pendant la durée de la garantie, OHAUS réparera ou, à sa discrétion, remplacera tout composant qui s'avère défectueux sans frais, à condition que le produit soit retourné, frais de port payés, à OHAUS. Cette garantie ne s'applique pas si le produit a été endommagé par accident ou en raison d'une utilisation non conforme, a été exposé à des substances radioactives ou corrosives, si des corps étrangers pénètrent à l'intérieur du produit, ou à la suite d'un entretien ou d'une modification effectué(e) par un organisme autre que OHAUS. À titre de carte d'enregistrement de garantie dûment retournée, la période de garantie commence à partir de la date d'envoi au revendeur agréé. OHAUS Corporation n'offre aucune autre garantie expresse ou implicite. OHAUS Corporation décline toute responsabilité en cas de dommages indirects.

Comme la législation relative à la garantie diffère d'un État à l'autre et d'un pays à l'autre, veuillez contacter OHAUS ou votre revendeur local OHAUS pour plus d'informations.





Ohaus Corporation  
8 Campus Drive  
Suite 105  
Parsippany, NJ 07054, États-Unis  
Tél.: +1 973 377 9000  
Fax : +1 973 944 7177

With offices worldwide / Con oficinas en todo el mundo / Avec des bureaux dans le monde entier/ MitBüros weltweit / Con  
uffici in tuttoilmondo  
[www.ohaus.com](http://www.ohaus.com)



P/N 30809950 A © 2022 Ohaus Corporation, tous droits réservés/todos los derechos reservados/all  
rights reserved/alle Rechte vorbehalten/tutti i diritti riservati